

WALSON

Javier Martínez - 2018



DESCRIPCIÓN

El fuerte carácter y la perfección de las proporciones del sistema Walson resultan evidentes, minimalismo y pureza definen el resultado de un trabajo de pura artesanía.

Sus características distintivas se definen por elementos generosos y acolchados en los reposabrazos y respaldos, caracterizado por líneas envolventes aportando máxima suavidad y confort.

La base de la estructura define una línea de contraste, una refinada base que soporta todos los elementos apoyado sobre unas finas patas redondeadas.

Configuraciones de grandes dimensiones caracterizadas por la geometría perfecta, gracias a la versatilidad del sistema se consiguen combinaciones de grandes dimensiones, definiendo un acabado majestuoso y puro.

Cada uno de los elementos de brazo y respaldo es independiente, un sistema que ofrece un diseño de alta costura, definiendo cada plaza mediante cojín de asiento y respaldo.

La base de su estructura caracteriza el diseño propio de la compañía, un elemento de tecnología y desarrollo que permite un fácil sistema de ensamblaje mediante módulos de brazos con respaldo y respaldos individuales.

El diseño de las patas está definido por un color propio gris antracita, sus líneas redondeadas y rectas acompañan en toda la horizontalidad y profundidad de la base, manteniendo los elementos elevados desde el suelo, transmitiendo así una sensación de ligereza a los volúmenes suspendidos.

WALSON

Javier Martinez - 2018

ACABADOS

Ponemos a su disposición 21 colecciones de tejidos distintos a escoger para su sofá. Póngase en contacto con nosotros para ver muestras y todas las posibilidades de color de cada una de ellas.

*Los colores pueden variar de la imagen a la realidad.

TIPOS DE TEJIDOS DISPONIBLES

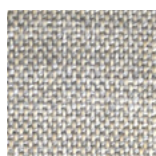

CONCON



CALAMA



SALTO



TEMUCO



MERCEDES



VELVET



OVALLE

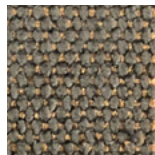

VARAS

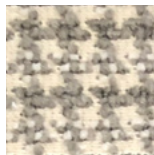

POULE

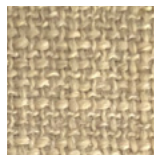

TALCA



ARTIGAS

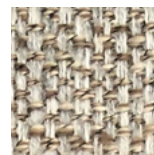

MELO



TANGO

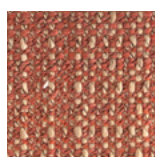

SAXO

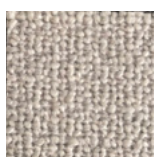

BRANCO



TRES



LOBBY



BORA



LANKA

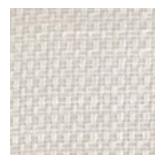

ARICA



ANGOL

WALSON

Javier Martinez - 2018

PATAS METALICAS

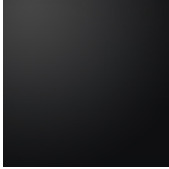

GRIS PETROL

WALSON

Javier Martinez - 2018

MEDIDAS

Gracias a los distintos módulos y sus medidas, podemos crear el sofá que más encaje con sus necesidades y espacio. A continuación, mostramos todas las medidas de la colección.

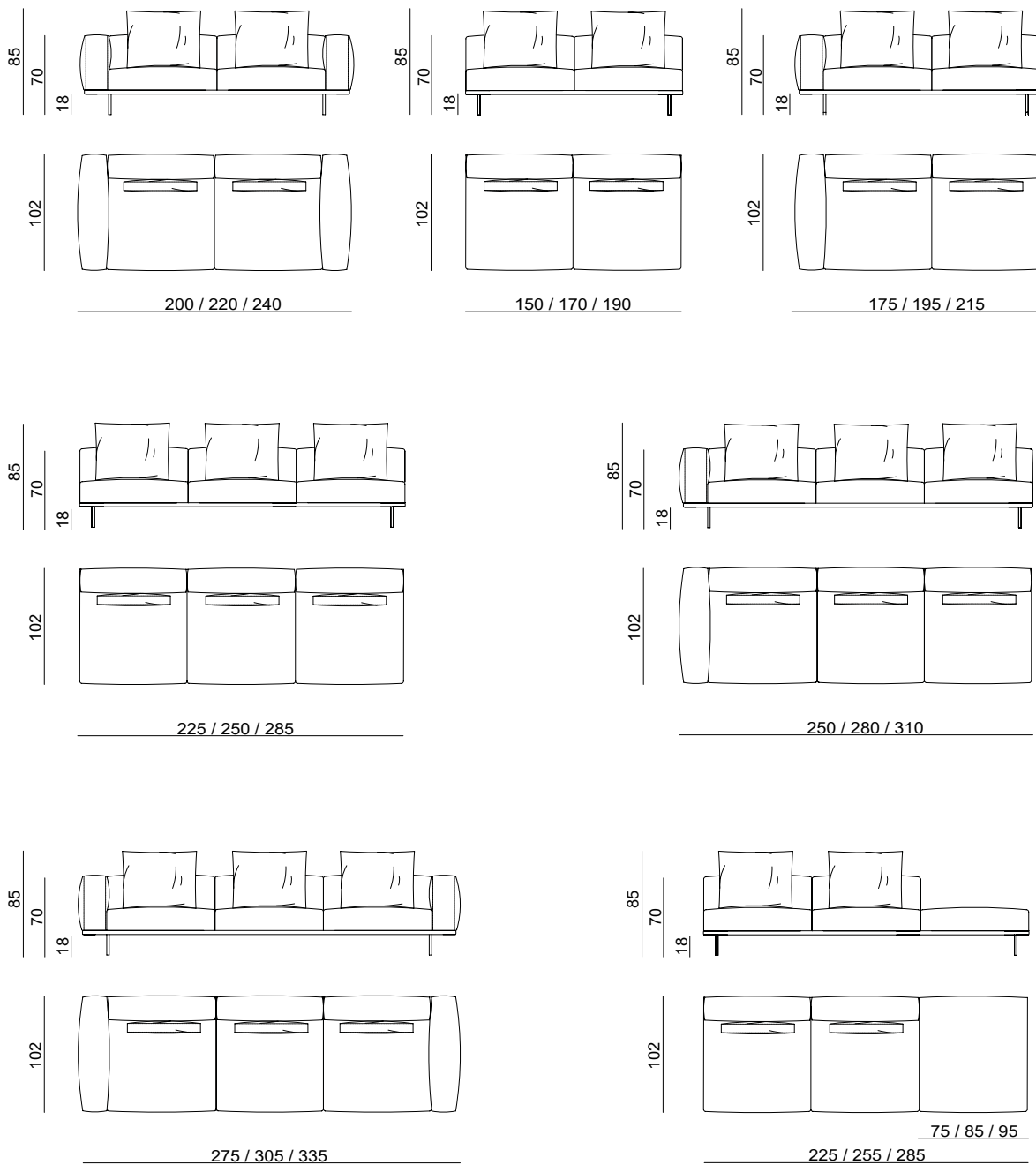

WALSON

Javier Martinez - 2018

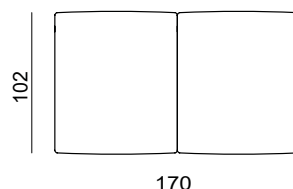
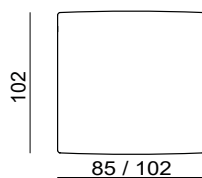
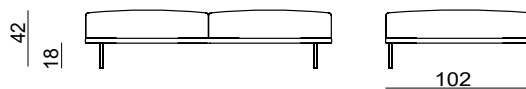
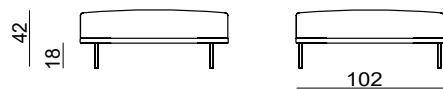
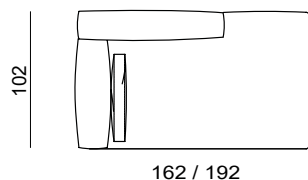
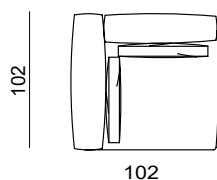
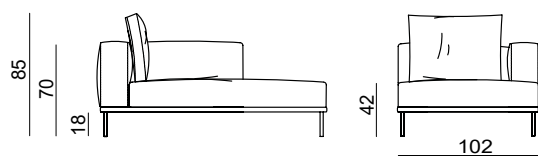
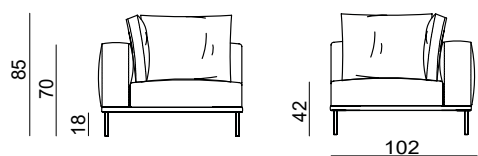
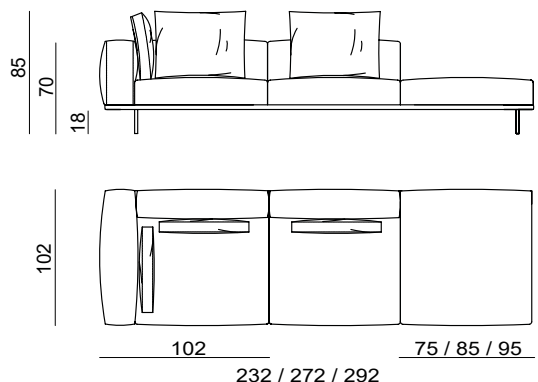
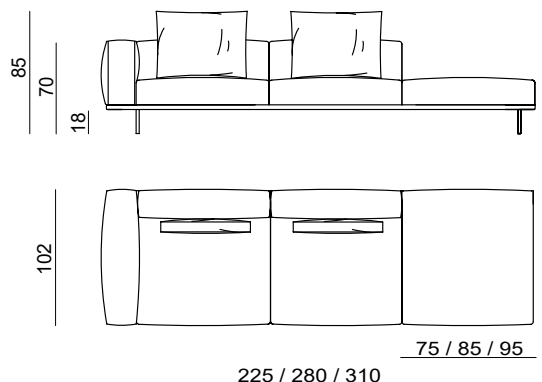

WALSON

Javier Martinez - 2018

